



Flamco

Flexcon® Solar



CE

1

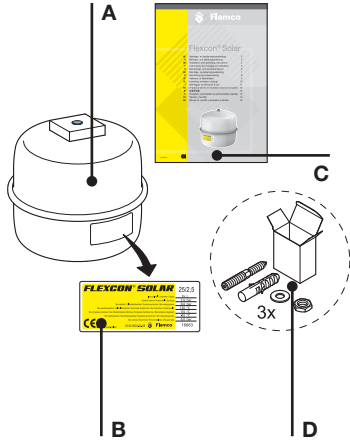

2

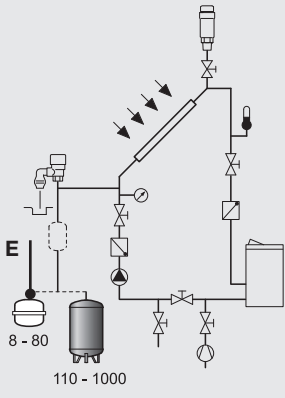

6

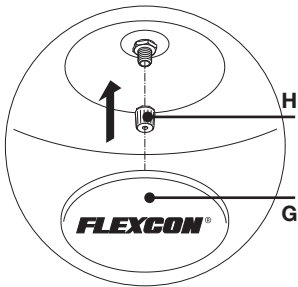

Flexcon Solar 8 - 80

7

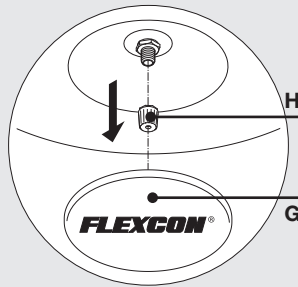

Flexcon Solar 8 - 80

3

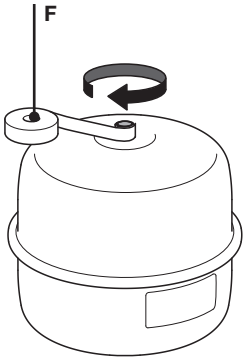

4

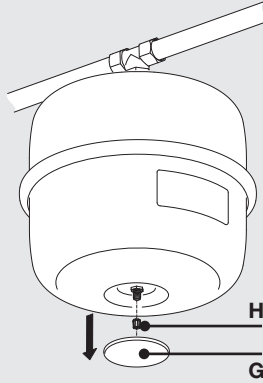

5

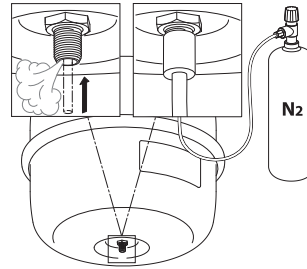

8

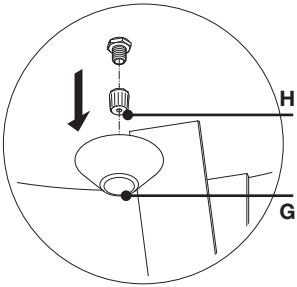

Flexcon Solar 110 - 1000

9

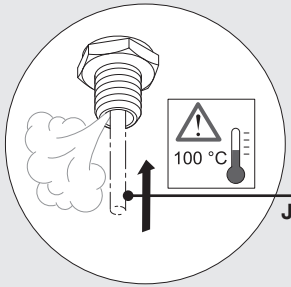

Flexcon Solar 8 - 1000

10

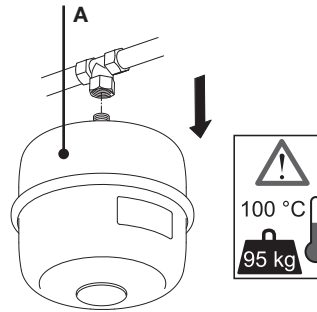

1. Общие сведения

Это руководство содержит описание расширительных баков Flexcon Solar объемом 8-1000 литров. В комплект входят расширительный бак (А) с ярышком (В), руководство (С), а также монтажный комплект (D) (рис. 1). На ярышке указано максимальное рабочее давление и уровень предварительной зарядки. Расширительные баки Flexcon Solar являются оборудованием, работающим под давлением, и соответствуют Директиве ЕС для оборудования, работающего под давлением, 97/23/EG. Свидетельство о соответствии установленным требованиям можно получить в представительстве компании Flamco, отправив запрос.

Использование

Расширительные баки Flexcon Solar предназначены для использования исключительно в закрытых отопительных установках, работающих за счет солнечной энергии (с добавками на основе гликоля с максимальным его содержанием 50%) с максимальной температурой подачи в 120 °С. Мин./макс. допустимая температура на мембране а максимальное рабочее давление см. на ярышке. Для вычисления содержания уровня предварительной зарядки см. документацию Flamco.

Безопасность

Расширительные баки поставляются, уже находясь под давлением: их повреждение может привести к серьезным травмам. Держатель должен выдерживать вес заполненного расширительного бака. Избегайте развития чрезмерного давления в установке. Используйте при установке предохранительный клапан (например, Prescor Solar). Давление открытия предохранительного клапана должно соответствовать максимальному уровню, указанному на ярышке, или быть ниже его. Соединение между расширительными баками и бойлером должно быть всегда открытым.



2. Установка

Установка должна выполняться только квалифицированным персоналом. Следуйте местным нормам и предписаниям.

Сборка

- Расширительные баки объемом 8–80 литров необходимо устанавливать таким образом, чтобы водяной ниппель (E) указывал вверх (рис. 2). В случае необходимости используйте настенный держатель MB 2 или Flexconsole (до 25 литров).
- Расширительные баки объемом 110–1000 литров устанавливаются стоя на полу (рис. 2).

Бак необходимо устанавливать как можно ближе к насосу со стороны нагнетания. Устанавливайте бак таким образом, чтобы вода, которую он содержит, не могла циркулировать.

1. Соединение расширительного бака необходимо обмотать пластмассовой лентой (F) (только не пенкой!) (рис. 3). Выберите затвор, подходящий для использования при максимальной температуре и для применяемой жидкости!
2. Привинтите расширительный бак к установке (Т-образной части или расширительной трубе)

Ввод в эксплуатацию

- a. Вычислите и установите уровень предварительной зарядки (см. документацию Flamco):
 - Снимите защитную крышку (G) и предохранительный колпачок клапана (H) (рис. 4).
 - Измерьте давление.
 - Если давление слишком высокое, выпустите газ через клапан; если давление слишком низкое, добавьте расширительный газ. Заполняющим газом должен быть азот (рис. 5).
 - Установите обратно защитную крышку (G) и предохранительный колпачок клапана (H) (рис. 6).
- b. Вычислите давление заполняющего газа (см. документацию Flamco).
- c. Установите бак.
- d. Медленно заполняйте установку, пока не достигните необходимого уровня давления заполняющего газа. Во время заполнения спускайте лишнее давление в системе. Следуйте указаниям производителя!
- e. Убедитесь в отсутствии течи в области затворов.
- f. Теперь расширительный бак готов к использованию.

3. Техническое обслуживание

Рекомендуется выполнять ежегодную проверку расширительного бака квалифицированным специалистом.

4. Демонтаж

- Устраните давление в установке.
- Снимите защитную крышку (G) и предохранительный колпачок клапана (H) (рис. 7,8).
- Откройте внутренний клапан (J), чтобы выпустить давление из расширительного бака (рис. 9).
- Отвинтите расширительный бак (A) (рис. 10).



Примечание. Заполненный расширительный бак очень тяжелый!
Вода в расширительном баке может быть горячей.

При утилизации расширительного бака следуйте нормам местного законодательства.

